

Appendiks til

Nominalgrupper og Nominalfraser i
Nyttestamentlig Græsk

En Analyse ud fra SFL og X-bar Syntaks

Ulrik Petersen

30. maj, 2002

Indhold

Indhold.....	2
Eksempler	3
Kolossenserne 1,14.....	3
2 Peter 1,8	4
Acta 7,38.....	5
Acta 2,20.....	6
1 Peter 3,16.....	7
Matthæus 9,26	8
Lukas 22,50 Nr 1	8
Lukas 22,50 Nr 2	9
Acta 7,34.....	10
Åbenbaringen 8,9.....	11
Acta 17,19.....	12
Johannes 5,47.....	13
Lukas 24,21	13
Lukas 21,36	14
Markus 12,43	15

Eksempler

Kolossenserne 1,14

X-bar

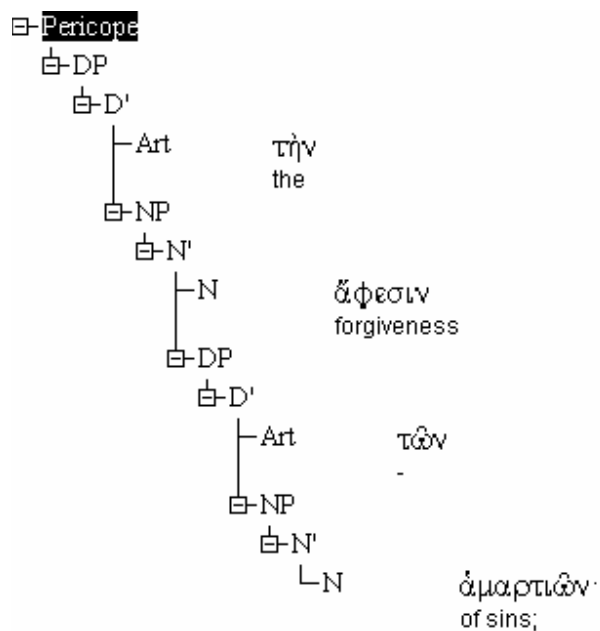

SFL

	τὴν	ἄφεσιν	τῶν	ἁμαρτιῶν·
Transliteration	ten	afesin	ton	hamartion
Oversættelse	artikel	tilgivelse	artikel (for)	synder
Gruppestruktur 1	Nominalgruppekompleks			
Gruppestruktur 2	Nominalgruppe		Nominalgruppe	
Taksisk og logikosemantik	[α]		[+β]	
Logisk metafunktion	Præmod.	Kerne	Præmod.	Kerne
Eksperientiel metafunktion	Bestemmer	Ting	Bestemmer	Ting

2 Peter 1,8

X-bar

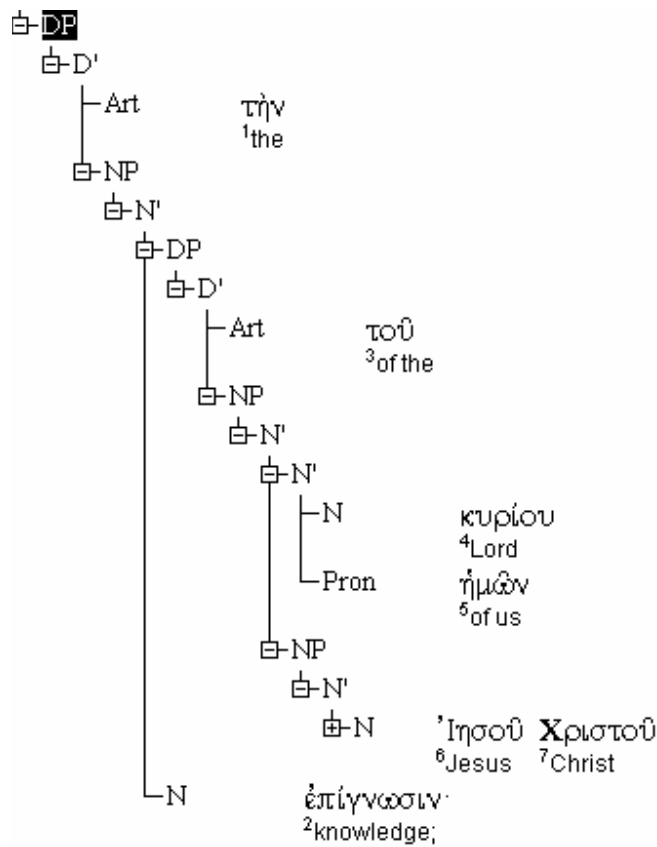

SFL

	τῆν	[τοῦ	κυρίου	ἡμῶν	Ἰησοῦ	Χριστοῦ]	ἐπίγνωσιν
Transliteration	ten	tu	kyriu	hemon	lesu	Christu	epignosin
Oversættelse	det	af	Herre	vores	Jesus	Kristus	kendskab
Taksis + Logikosemantik 1	α...	+β					...α
Taksis + Logikosemantik 2	-	1			=2		-
Logisk Metafunktion 1	Præmodifikatorer						
Logisk Metafunktion 2	-	Præm.	Kerne	Postm.	Kerne		-
Ekspierentiel Metafunktion 1	Best.	Klassifikator					Ting
Ekspierentiel Metafunktion 2	-	Best.	Ting	Klassifik.	Ting		-

Acta 7,38

X-bar

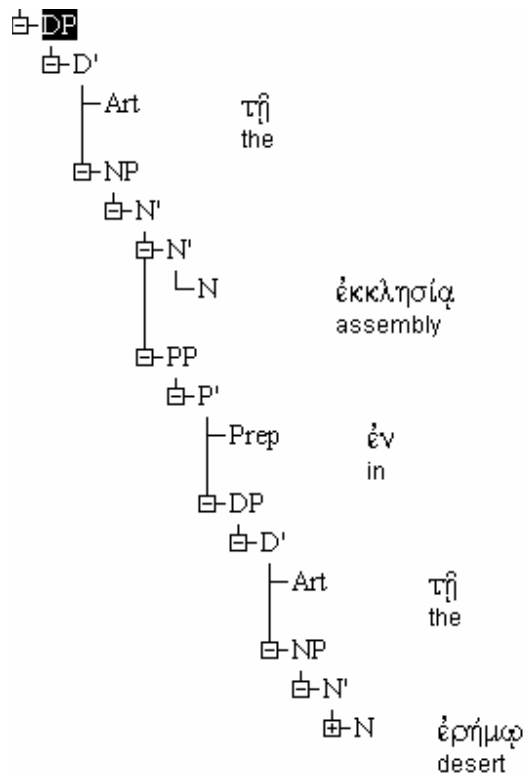

SFL

	τῆ	ἐκκλησίᾳ	[ἐν	τῆ	ἐρήμῳ]
Transliteration	te	ekklesia	en	te	eremo
Oversættelse	art.	forsamlingen	i	art.	ørkenen
Grupperstruktur	Nominalgruppe				
Taksis og logikosemantik	1				
Logisk metafunktion	Præmod.	Kerne	Postmodifikator		
Ekspierientiel metafunktion	Best.	Ting	Kvalifikator		

Acta 2,20

X-bar

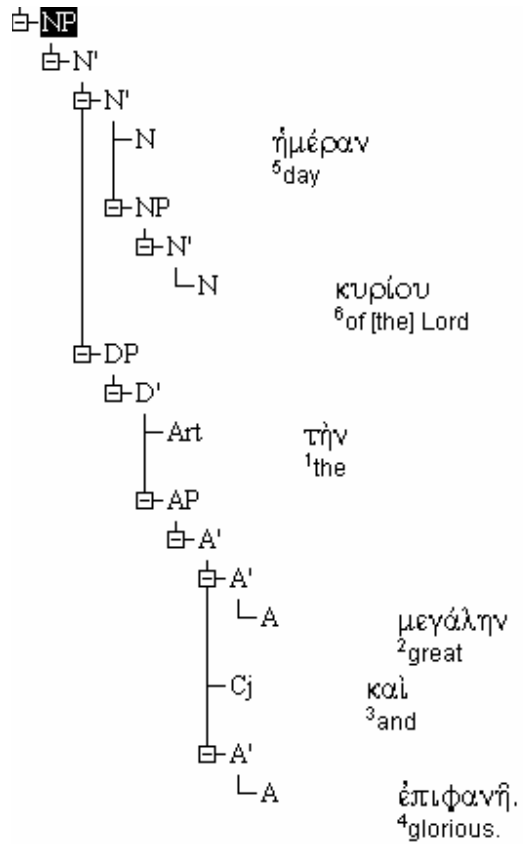

SFL

	ἡμέραν	κυρίου	τὴν	[μεγάλην	καὶ	ἐπιφανῆ]
Transliteration	hemeran	Kyriu	ten	megalen	kai	epifane
Oversættelse	dag	Herrens	den	store	og	herlige
Gruppestruktur 1	Nominalgruppekompleks					
Gruppestruktur 2	Nominalgruppe		Nominalgruppe			
Gruppestruktur 3				Adjektivgruppekompleks		
Taksis og logikosemantik 2	[α]		[+β]			
Taksis og logikosemantik 3	-		[1]		-	[+2]
Logisk metafunktion 2	Kerne		Postmod.			
Logisk metafunktion 3	-		Kerne			Kerne
Ekspierentiel metafunktion 1	Ting		Klassifik.		Vurderer	
Ekspierentiel metafunktion 2	-		Best.		Vurderer	

1 Peter 3,16

X-bar

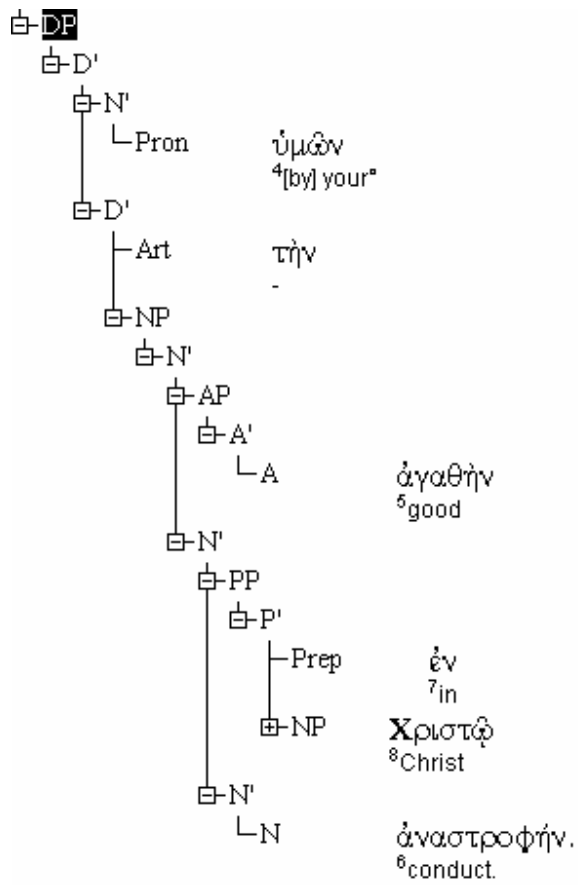

SFL

	ὑμῶν	τὴν	ἀγαθὴν	[ἐν Χριστῷ]	ἀναστροφὴν.
Transliteration	hymon	ten	agathen	en Christo	anastrofen
Oversættelse	jeres	art.	gode	i Kristus	livsførelse
Logisk metafunktion	Præmodifikatorer				Kerne
Eksperientiel metafunktion	Klassifik.	Best.	Vurderer	Kvalifikator	Ting

Matthæus 9,26

X-bar

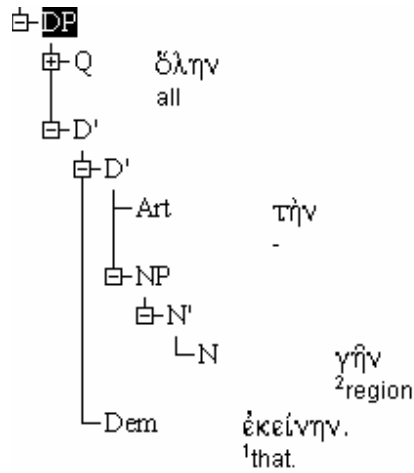

SFL

	ὅλην	τὴν	γῆν	ἐκείνην.
Transliteration	holen	ten	gen	ekeinen
Oversættelse	hele	art.	region	denne
Gruppestruktur	Nominalgruppe			
Logisk metafunktion	Præmodifikatorer		Kerne	Postmodifikatorer
Eksperientiel metafunktion	Tæller	Best.	Ting	Bestemmer

Lukas 22,50 Nr 1

X-bar

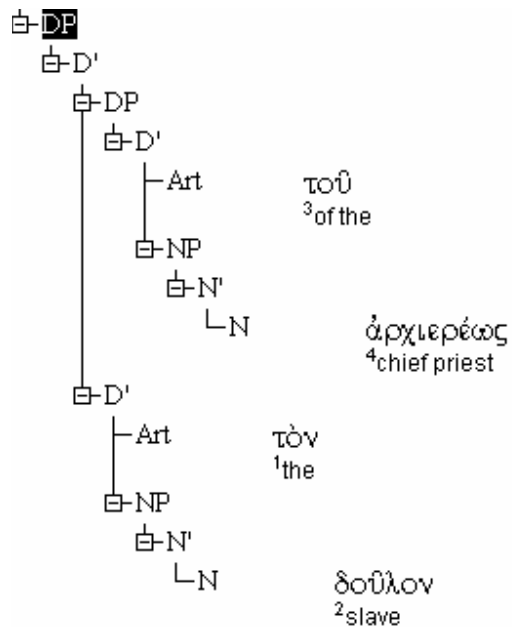

SFL

	τοῦ	ἀρχιερέως	τὸν	δοῦλον
Transliteration	tu	archieeos	ton	dulon
Oversættelse	art.	ypperstepræstens	art.	slave
Gruppestruktur	nominalgruppe		nominalgruppe	
Taksisk og logikosemantik	[+β]		[α]	
Logisk metafunktion	Præmodifikator	Kerne	Præmodifikator	Kerne
Ekspierentiel metafunktion	Bestemmer	Ting	Bestemmer	Ting

Lukas 22,50 Nr 2

X-bar

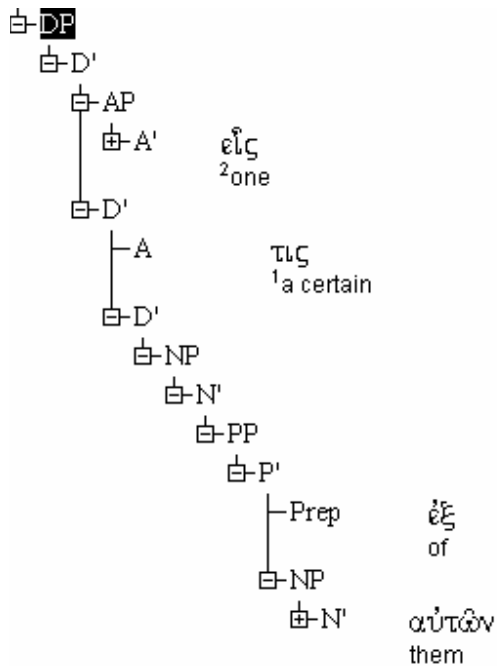

SFL

	εἰς	τις	[ἐξ	αὐτῶν]
Transliteration	heis	tis	ex	auton
Oversættelse	en (1)	bestemt	af	dem
Gruppestruktur	numeraliegruppe (stadig en nominalgruppe)			
Logisk metafunktion	Kerne	Postmodifikatorer		
Ekspierentiel metafunktion	Tæller	Best.	Kvalifikator	

Acta 7,34

X-bar

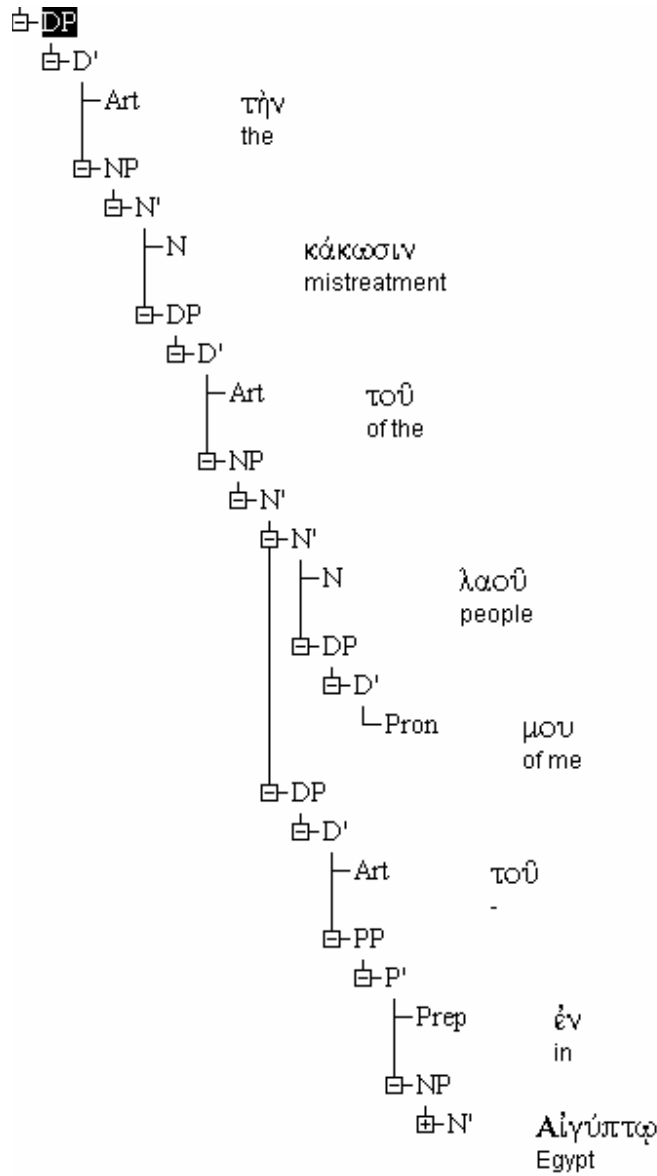

SFL

	τὴν	κάκωσιν	τοῦ	λαοῦ	μου	τοῦ	[ἐν	Αἰγύπτῳ]
Transliteration	ten	kakosin	tu	lau	mu	tu	en	Aigupto
Oversættelse	art.	mishandling	art.	folk	mit	art.	i	Egypten
Gruppestruktur 1	Nominalgruppekompleks							
Gruppestruktur2	Nominalgruppe			Nominalgruppe			Nominalgruppe	
Gruppestruktur							Prepositionalfrase	
Taksis og logikosemantik	[α]		[+βα]			[+βxβ]		
Logisk metafunktion	Præm.	Kerne	Præm.	Kerne	Postm.	Prm.	Kerne	
Ekspierentiel metafunktion	Best.	Ting	Best.	Ting	Klass.	Best.	Klassifikator	

Abenbaringen 8,9

X-bar

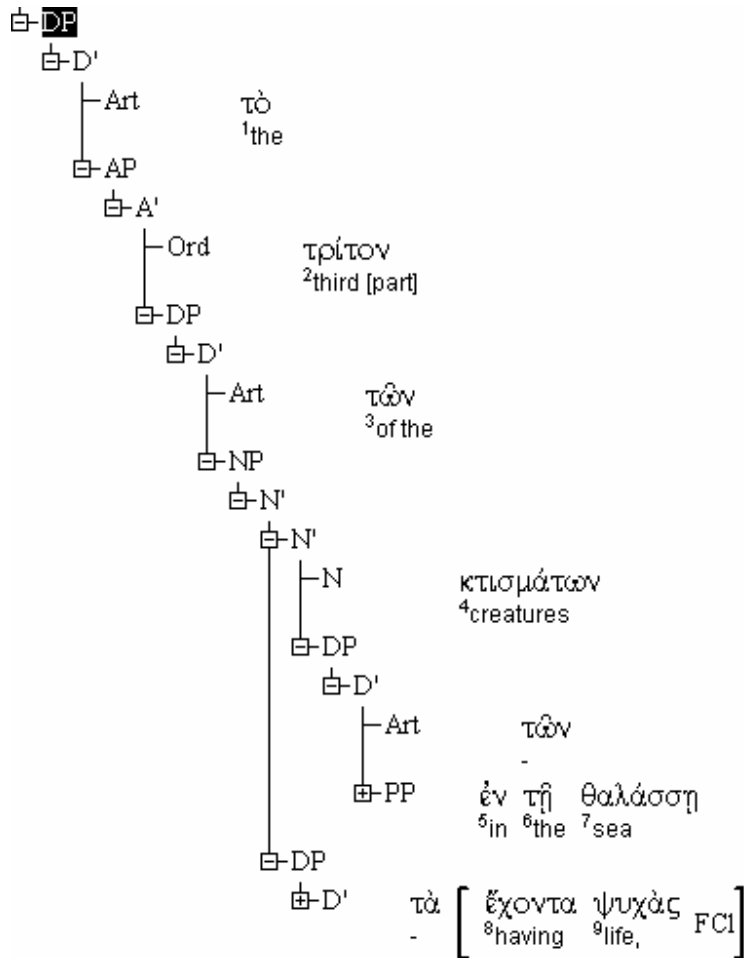

SFL

	τὸ	τρίτον	τῶν	κτισμάτων
Transliteration	to	triton	ton	ktismaton
Oversættelse	art.	tredje(del)	art.	væsenerne
Gruppestruktur 1	Numeraliegruppe		Nominalgruppe	
Taksis og logikosemantik	[α]		[+βα]	
Logisk metafunktion	Præm.	Kerne	Præm.	Kerne
Eksperientiel metafunktion	Best.	Tæller	Best.	Ting

	τῶν	[ἐν	τῇ	θαλάσῃ]	τὰ	[[ἔχοντα	ψυχὰς]]
Transliteration	Ton	En	te	thalasse	ta	echonta	psychas
Oversættelse	art.	I	art.	havet	art.	havende	liv
Gruppestruktur 2	Nominalgruppe				Nominalgruppe		
Gruppestruktur 3	-	Prepositionalfrase			-	Sætning	
Taksis og logikosemantik	[+βxβ]				[+β+γ]		
Logisk metafunktion	Præm.	Kerne			Præm.	Kerne	
Eksperientiel metafunktion	Best.	Klassifikator			Best.	Klassifikator	

Acta 17,19

Black og Marlett

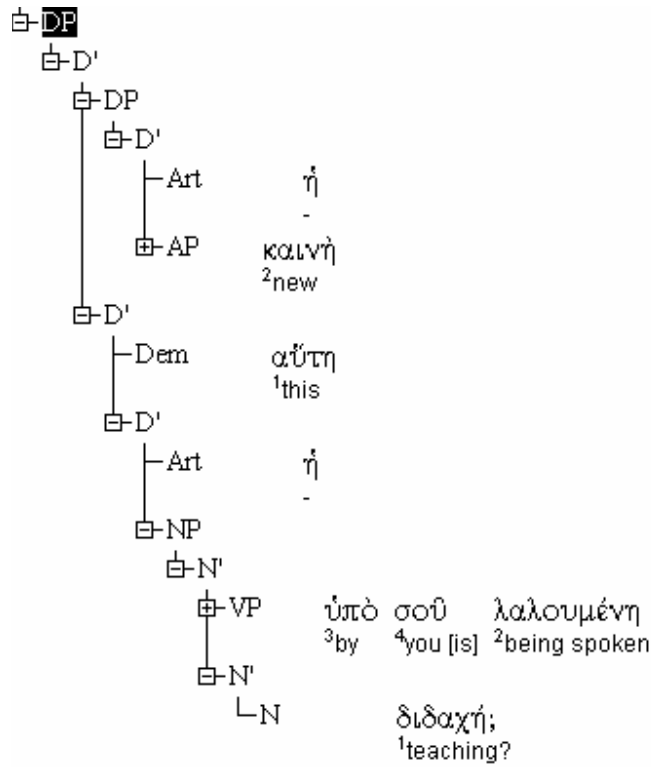

Forbedret X-bar

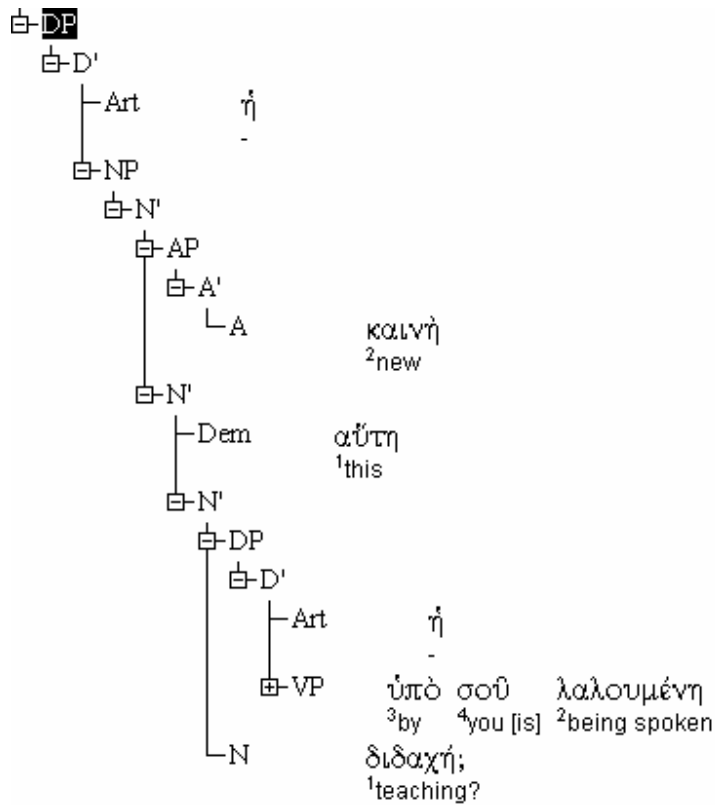

Tekst

	ἡ	καινή	αὕτη	ἡ	ὑπὸ	σοῦ	λαλουμένη	διδαχή
Transliteration	he	kaine	haute	he	hypo	su	lalumene	Didache
Oversættelse	art.	nye	denne	art.	af	dig	sagte	Lære
Helhedsoversættelse	Denne nye lære, du fortæller om							

Johannes 5,47

Forbedret X-bar

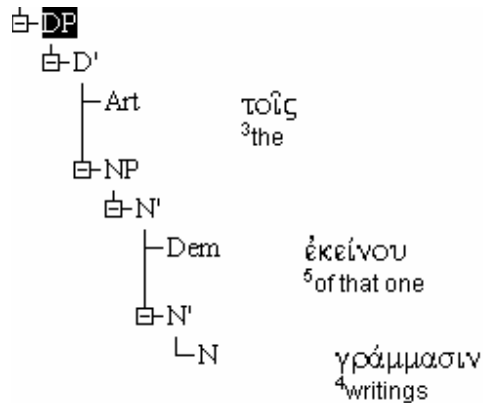

Tekst

	τοῖς	ἐκείνου	γράμμασιν
Transliteration	tois	Ekeinu	grammasin
Oversættelse	artikel	af.denne	skrifter
Helhedsoversættelse	skrifterne af ham (d.e., Moses)		

Lukas 24,21

Forbedret X-bar

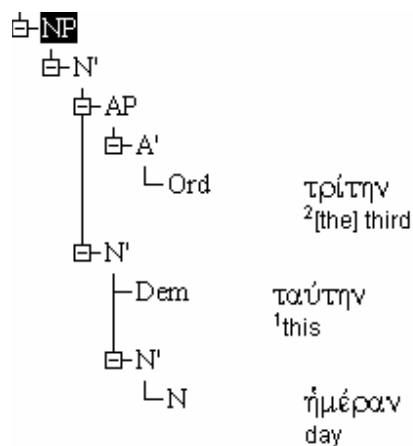

Tekst

	τρίτην	ταύτην	ἡμέραν
Transliteration	triten	tauten	hemeran
Oversættelse	tredie	denne	dag
Helhedsoversættelse	Denne tredje dag		

Lukas 21,36

Forbedret X-bar

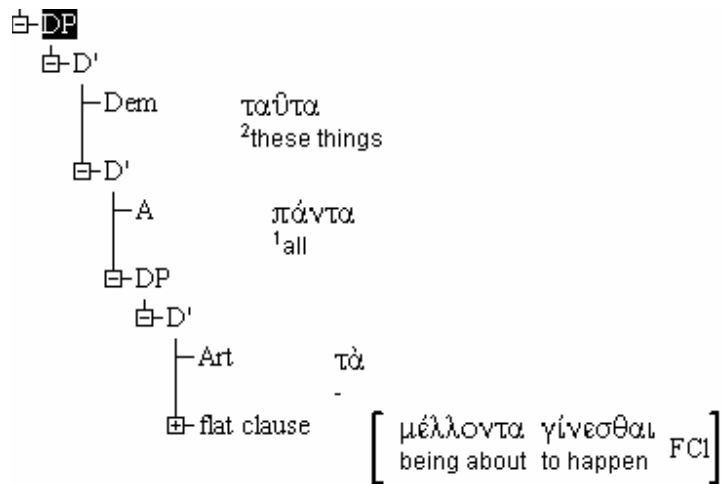

Tekst

	ταῦτα	πάντα	τὰ	μέλλοντα	γίνεσθαι
Transliteration	tauta	panta	Ta	mellonta	Ginesthai
Oversættelse	disse.ting	alle	Artikel	som.skal.til	at.ske
Helhedsoversættelse	Alle disse ting som skal til at ske				

Markus 12,43

Black og Marlett

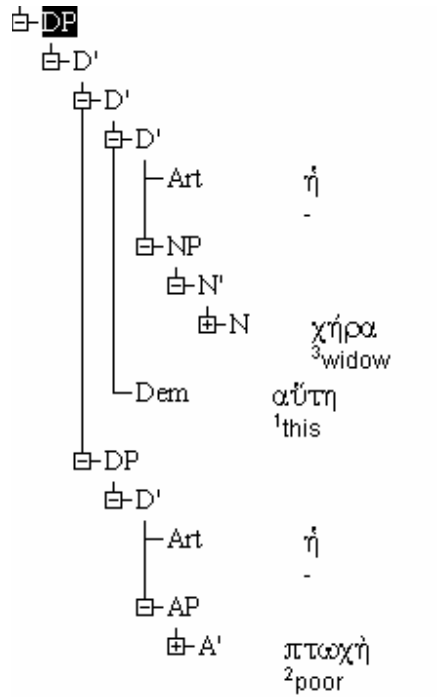

Forbedret X-bar

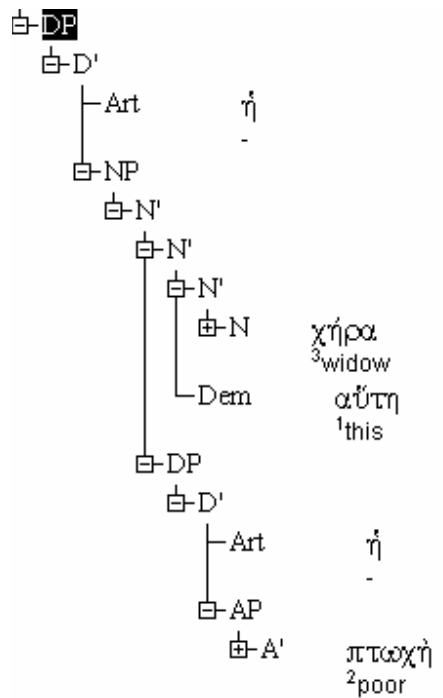

Tekst

	ἡ	χήρα	αὕτη	ἡ	πτωχή
Transliteration	he	Chera	haute	he	ptoche
Oversættelse	artikel	Enke	denne	artikel	fattige
Helhedsoversættelse	Denne fattige enke				